

# A Samsung

a leggyorsabban növekvő márka

Megállíthatatlan. Ez a szó írja le a leginkább a Samsung márkaértékének szárnyalását. A Samsung a világ leggyorsabban növekvő fogyasztói elektronikai márkája, amelynek értéke még tovább emelkedett 2005-re a Business Week és az Interbrand, a világ vezető márkatanácsadói szerint. Az Interbrand éves felmérésében a 21. helyet foglalta el az első 100 globális márka sorában, így a Samsung ismét felülmúlta önmagát az előző évi 25. helyezést követően.

12,5 milliárd dolláros becsült márkaértékével 2004-ben a Samsung volt az egyetlen koreai nagyvállalat, mely bekerült az első 100 globális márka közé, utolérve a rangsor 20. helyén álló Sonyt. A Samsung mára olyan világhírű vállalatokat előz meg, mint a Pepsi (22.), a Nike (31.), a Philips (65.), a Motorola (76.) és a Panasonic (77.).

A Samsung olyan multik elitjéhez tartozik, amelyek márkái kiváló szellemiségen osztoznak a fogyasztókkal, véleményformálókkal és kiskereskedőkkel világszerte. A Samsung egyaránt elnyerte a szakma és a fogyasztók bizalmát, a Samsung név ma egyet jelent az elsőrangú termékekkel és a kiváló ügyfélszolgálatával. A Samsung küldetése, hogy folytassa azt az utat, melyen haladva az elektronikai ipar globális vezető szereplőjévé válik úgy, hogy a nemzetközi piacra összpontosít, és továbbra is elkötelezi

magát márkaértéke növelése mellett, melyet innovatív marketingszemlélete és a dolgozók, a termékek és tágabb környezetének javát szolgáló folyamatos beruházásai révén ér el.









# 2005-ös Samsung légkondicionálók



Biztonságos és kellemes légkondicionálás: egykor ez luxusnak tűnt, mára viszont a modern kor igényévé vált. Amikor a külső hőmérséklet emelkedni kezd, és elviselhetlenné válik, sokan vágnak a beltéri légkondicionálás kényelmére. A Samsung a hűvösség kényelmét kínálja az innovatív technológia további előnyeivel a légkondicionálók és kiegészítőik olyan sorával, amelyek révén úgy érezheti, igazi luxus veszi körül. A Samsung technológia nemcsak hűvösebbé és kényelmesebbé teszi az otthoni és munkahelyi légkondicionálókat, hanem minden korábbinál egészségesebbé is. A hűvös, kényelmes és egészséges légkör fizikai és érzelmi kényelemérzetet eredményez, ugyanakkor a termelékenységet és a hatékonyságot is növeli. Mi több, sikkes kivitelével bármelyik otthon vagy hivatal belső terét is emeli díszítő elemként. Mindez az Öné lehet a 2005-ös Samsung légkondicionálók révén!



# Termék- választék

Mono split						
kW		2	2,6	3,5	5,2	7,0
Btu/h		7000	9000	12 000	18 000	24 000
Interior			SH09AI8			
Prestige			AS09HPB	AS12HPB	AS18HPB	AS24HPB
Premium		SH07APG	SH09APG	SH12APG	SH18AP0	SH24AP6
Classic		SH07AWH	SH09AWH	SH12AWH	SH18AW6	SH24AW6
Premium Inverter			SH09BPH	SH12BPH		
Classic Inverter			SH09BWHA	SH12BWHA		



A Samsung klímaberendezések a következő nemzetközi szabványok előírásainak felelnek meg:

Hely	Szabvány		
Nemzetközi	ISO 9001	BS5750/EN 29001	Minőségi rendszer
Európai	TUV	EN 60335-1, EN60335-2-40	Elektromossági biztonság
	SEMKO	EN 55014, EN 61000-3-2et	Elektromágneses kompatibilitás
	NEMKO, VDE	EN 6100-3-3et, EN 55104	



Multi split					
kW		2 × 2,7	2 + 3,5	2 × 3,5	2 × 2 + 3,5
Btu/h		18 000	19 000	24 000	26 000
Classic multi		MC18AC2	MC19AC2	MC24AC2	MC26AC2
Premium multi		MH18AP2	MH19AP2	MH24AP2	MH26AP2
Inverter multi		MH18VP2	MH19VP2		

Variálható inverteres multi					
kW		2	2,6	3,5	5,2
Btu/h		7000	9000	12 000	18 000
Oldalfali		MH020FPEA	MH026FPEA	MH035FPEA	MH052FPEA
Kazettás			MH026FKEA	MH035FKEA	
Légcsatornázható					MH052FDEA

# Samsung Prestige sorozat beépített légtisztító rendszerrel

## Beépített légtisztító rendszer

### Keresztáramú ventilátor

Mivel a Samsung keresztáramú ventilátorát antibakteriális anyaggal vontuk be, az meggátolja a penészgombák és a baktériumok elszaporodását, ezáltal a kellemetlen szagok kialakulását, és egyben az egység élettartamát is megnöveli.

### BIONIZER™

A negatív ionokat kibocsátó rendszer ózontmentes negatív ionokat, anionokat hoz létre (másodpercenként 1,24 milliárd aniont), fenntartva azok szükséges mennyiségét a légtérben, így jobb közérzetet biztosít.

### Silver Nano elpárolgató

- Az új H-borda technológia növeli a baktériumok eltávolításának teljesítményét.
- Javult a hőcserélő funkció hatékonysága.
- Tisztább levegőt és üde szellőt biztosít, hasonlóan egy légtisztítóhoz.
- A Samsung krómmentes elpárolgatót alkalmaz a Prestige sorozatban.
- Az EU környezetvédelmi és egészségügyi rendeleteinek értelmében 2006-tól minden készüléknek és terméknek mentesnek kell lennie a káros anyagoktól, például a krómtól.

### ANTIallergén szűrő

- Kiszűri a porban lévő láthatatlan baktériumokat, így megvédi érzékeny bőrét.
- Egészségét is megőrzi, így könnyebben elkerüli a poros levegő és baktériumok okozta panaszokat.

### Szagtalanító szűrő

- A dohányfüstből, állatokból vagy más forrásokból eredő kellemetlen szagokat hatékonyan magába szívó szűrő aktív szénen tartalmaz, hogy a kellemetlen szagokat tiszta, frissítő levegő váltsa fel.

### Silver Nano e-szűrő

- Silver Nano szűrő + elektrosztatikus szűrő
- Előszűrőként kiszűri a port, és eltávolítja a vírusokat.
- Az elektrosztatikus szűrő kiszűri a mikroszkopikus porrészecskéket.
- A szűrő Silver Nano ionokkal van bevonva a frissebb és egészségesebb levegő elérése érdekében.



A Samsung a legkorszerűbb technológiák egész sorát kínálja egészsége védelmére. A légkondicionáló belseje szupertiszta, így csak rendkívül friss levegőt állít elő. A friss levegő biztosítása érdekében alapvető fontosságú, hogy ne csak a levegőt tisztítsuk, hanem a légkondicionáló belsejét is tisztán tartjuk. Ugyanakkor a légkondicionálók belseje kiváló hely a penészgombák számára. Ellenintézkedések nélkül a penészgombák elszaporodnak, és a légkondicionáló kellemetlen szagú levegőt állít elő. Ezért a Samsung légkondicionálók belsejében található összes alkotóelemet baktérium- és penészgombaölő szerekkel kezeltük. Mivel a penészgombák és baktériumok elszaporodása így megakadályozható, Ön mindig a legfrissebb és legtisztább levegőt élvezheti.

# Antiallergén SZŰRŐ

## Mi az hogy allergén?

Az allergén az allergia (orrgyulladás, asztma, láz, kiütés, hányás stb.) forrása. Az allergén leginkább fehérjéből áll és a legismertebb típusai az atkák, a pollen, az állatszőr stb. Ezek a bőrön, a légutakon, illetve az emésztőrendszeren keresztül jutnak be a szervezetbe. A Samsung a Shinju Egyetemmel együttműködésben felfedezte, hogy egy enzimhez hasonló katalizátorral a Fém Ftalocianin segítségével képes megkötni és feloldani az allergéneket.

## Mi az az Antiallergén szűrő?

Az Antiallergén szűrő egy textil, amelytől közösen fejlesztett ki a japán Shinju Egyetem és a Samsung Electronics. Az Antiallergén szűrő elnyomja a csírák növekedését, így egyben antibakteriális szagtalanító funkciója is van. Egy enzimhez hasonló katalizátorral kutatócsoportunk felfedezte, hogy a Fém Ftalocianin adszorbeálja és feloldja az allergéneket. A Samsung beépítette ezt a Fém Ftalocianint Antiallergén szűrőjébe így a textil maga képes megkötni és feloldani az allergéneket.



## Allergén megkötő, feloldó textil

### Fehérjevaltozási mintázat

Az allergénfehérjéknél kénatomok (S) összekapcsolódását (kén-kén kötések kialakulását) figyelték meg.

- Első lépésben a Deometapy AC textil megköti az allergént
- Ezt követően oxigén felhasználásával a Deometapy AC szétválasztja a kén-kén kötéseket

Azok a fehérjék, amelyekben megszüntek a kén-kén kötések, már nem allergénfehérjék.

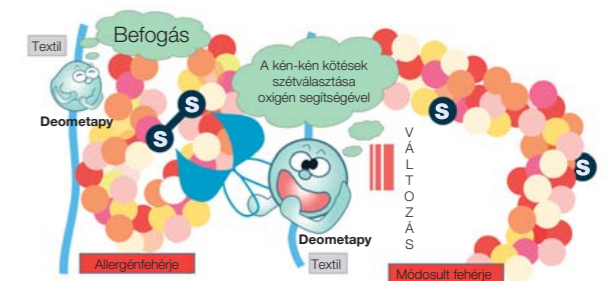

### Allergénreakció és a kulcs-kulcslyuk

Az allergénreakció hasonlít egy kulcs(allergén)-kulcslyuk(szervezet) kapcsolathoz. Ha egy allergén bejut a szervezetbe, reagál a szervezetben lévő valamely kulcslyukkal (a helytel, ahová pontosan illeszkedik) és allergiát okoz. Az allergén megváltoztatásával azonban megakadályozzuk annak a kulcslyukba való illeszkedését és amiatt nem történik reakció.

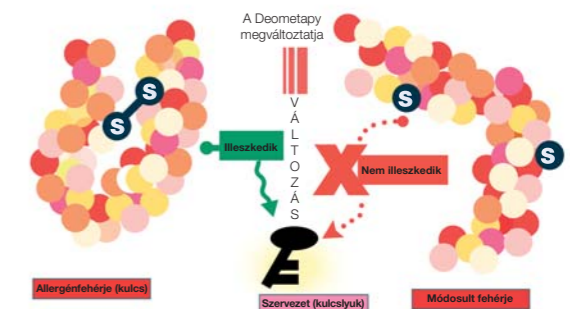

# Silver Nano

## egészségvédelmi rendszer



### Mitől lesznek a Silver Nano légkondicionálók elsőrangúak?

A Silver Nano egészségvédelmi rendszer™ révén minden korábbinál frissebb levegőhöz juthat abban a tudatban, hogy egészséges levegőt lélegez be. A friss levegő biztosítása érdekében alapvető fontosságú, hogy ne csak a levegőt tisztítsuk, hanem a légkondicionáló belsejét is. A kezelés elmaradása esetén a penészgombák és baktériumok allergiás reakciókat, betegséget és súlyos esetben akár halált is okozhatnak. Ugyanakkor a Silver Nano egészségvédelmi rendszer már a szűrés során megöli a penészgombákat és baktériumokat. Légkondicionálója belsejét Silver Nano fertőtlenítő és mikrobaölő bevonattal láttuk el a léghűtőtől egészen a

kifűvőig. Ahogy a nanoméretű ezüstrészecskék érintkeznek a kórokozókcal és a baktériumokkal, gátolják ezeknek a szervezeteknek a légzését, így azok sejt növekedése megáll, és elpusztulnak. Az elsőrangú Silver Nano technológia révén még a káros influenzavírusok is eltávolíthatók, így 99,9%-os fertőtlenítés érhető el, ezért megnyugodhat afelől, hogy a belélegzett levegő nemcsak hűvös, hanem tiszta és egészséges is. Az ezüst nanobevonat nemcsak a penészgombákat és a baktériumokat pusztítja el, hanem szagtalanítja a levegőt. A tiszta, friss levegő létfontosságú az Ön egészsége szempontjából – ez az, amit a Samsung nyújt Önnek.

- ● A Silver Nano egészségvédelmi rendszer™ a Samsung által kifejlesztett átfogó rendszer, amely nanoméretű ezüstionok (az emberi hajszál vastagságánál 75 000-szer kisebb részecskék) segítségével biztonságosan és hatékonyan elpusztítja a kórokozókat, a penészgombákat és 650 különféle típusú baktériumot, továbbá megakadályozza, hogy azok megtelepedjenek olyan helyeken, ahol ez a leginkább káros. Ahogy a piszkos mosógép sem tudja teljesen tisztára mosni a ruhákat, úgy a lakásban belélegzett levegő sem lehet tökéletesen tiszta, ha nem tiszta légkondicionálók és légtisztítók állítják azt elő. A Samsung az ezüst által nyújtott biztonságban találta meg a megoldást. A Silver Nano egészségvédelmi rendszernek köszönhetően a Samsung légkondicionálók és légtisztítók belsejét borító nanoméretű ezüstionok milliárdjai a baktériumokat már a szűrés folyamata során elpusztítják. Ezen túlmenően az ezüst nanobevonat szagtalanít is, így a helyiség tisztábbnak és frissebb illatúnak tűnik. A Silver Nano egészségvédelmi rendszerrel a Samsung védelmi zónát hoz létre, őrzi egészségét és jó közérzetét. Érezze az ezüst biztonságát és védelmét!

### Miért jó az ezüst?

Az ezüst természetes, biztonságos és hatékony. Az egészségügy már ősidők óta alkalmazza, a kórokozókra nézve mérgező, az emberi testre, élelmiszerekre és ruhaanyagokra viszont teljesen ártalmatlan. A nanotechnológia révén az ezüst antibiotikumnak számít, ugyanis képes akár 650féle baktériumot és kórokozót fertőtleníteni.

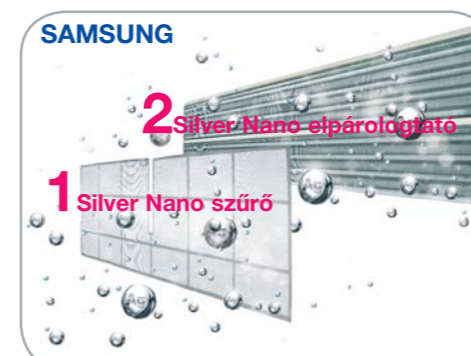

A Samsung 2 szűrővel alkalmazza a Silver Nano technológiát



A versenytársak esetében csak 1 szűrőnél van Silver Nano bevonat

# Silver Nano e-szűrő™

A Silver Nano e-szűrő™ az összes porrészecske és vírus 99,99%-ának eltávolítására képes, páratlan „porfogó”.

## Silver Nano szűrő + elektrosztatikus szűrő

A Silver Nano e-szűrő™ porgyűjtő hatékonysága most további 10%-kal magasabb. A szűrőn keresztül áramló elektromosság okozta mágnesesség befogja és eltávolítja a porrészecskéket, ezzel megakadályozza, hogy bekerüljenek a belélegzésre kerülő levegőbe. A Silver Nano ionokkal bevont Silver Nano e-szűrő™ az összes porrészecske és vírus 99,99%-át eltávolítja. Ahogy a nanoméretű ezüstszecskék érintkeznek a kórokozókcal és a baktériumokkal, gátolják ezeknek a szervezeteknek a légzését, így azok sejtnövekedése megáll, és elpusztulnak.

## Egyetlen baktérium sincs a szűrő 1,5 mm-es körzetében

A Halo-teszten bizonyította a Silver Nano e-szűrő™, hogy hatékonyan távolítja el az E-coli vírus 99,99%-át.

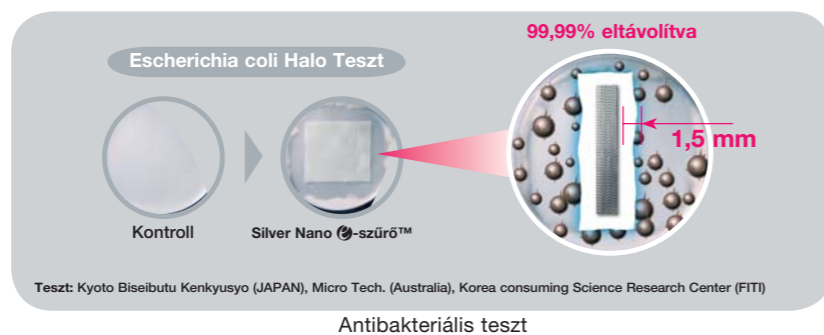

## A vírusok eltávolítása igen gyorsan, mindössze 2 órán belül megtörténik.

A hagyományos szűrőkkel összevetve a Silver Nano e-szűrő™ a hagyományos szűrők 14 órájával szemben mindössze 2 óra alatt eltávolítja a vírusokat. A Silver Nano e-szűrő™ laboratóriumi tesztek során azt is bizonyította, hogy az E-coli és a Staphylococcus aureus vírusok 99,99%-át eltávolítja, ugyanis légtisztítóhoz hasonló funkciókat is kínál.

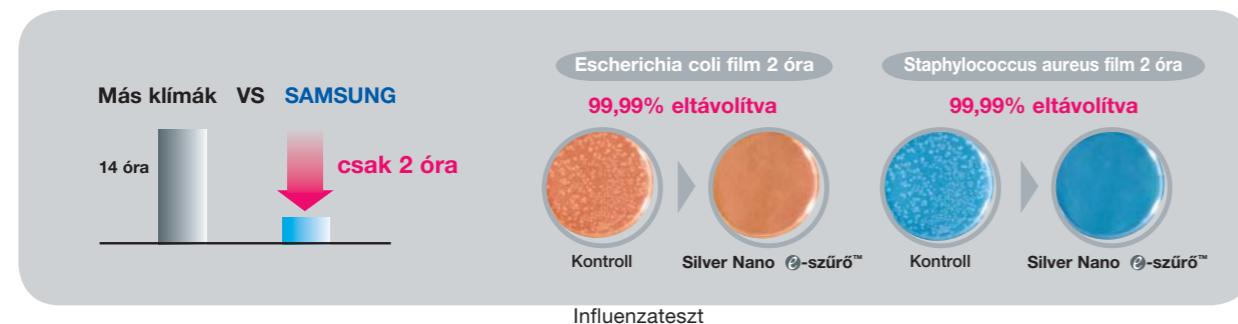

## Nagy porgyűjtési teljesítmény

A Silver Nano e-szűrő™ porgyűjtési teljesítménye 10%-kal hatékonyabb a hagyományos szűrőkénél. A magasabb porgyűjtési teljesítmény jelentősen tisztább levegőt eredményez.

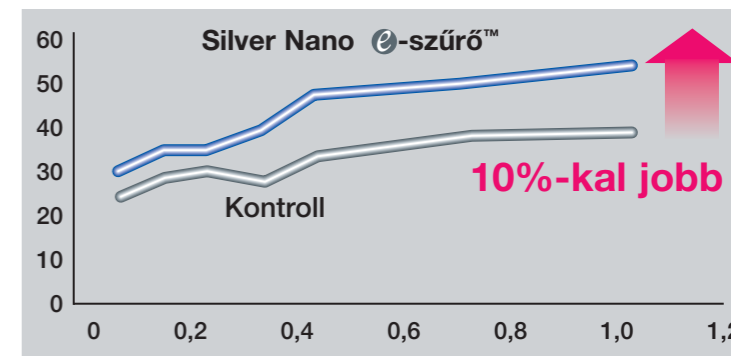

Samsung Laboratórium által hitelesítve

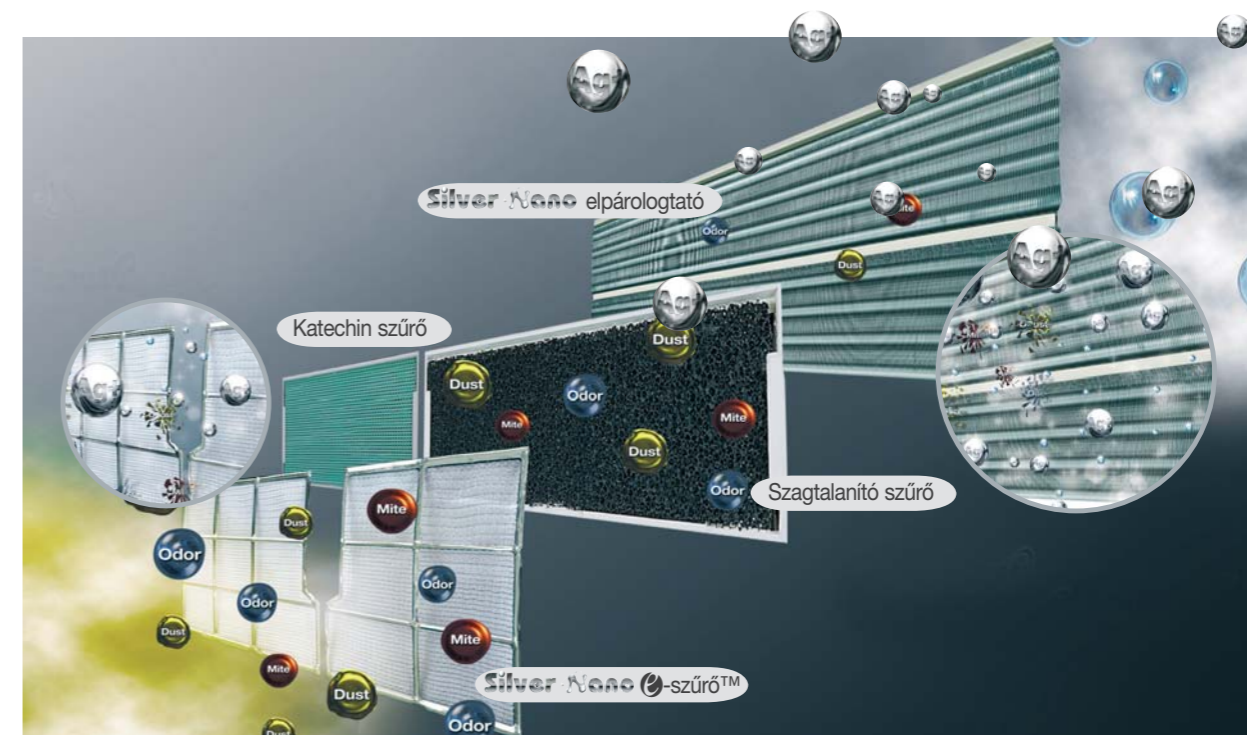

# Silver Nano elpárológató

A Samsung Silver Nano Elpárológató™ környezetbarát innovatív anyagot tartalmaz. A elpárológató bordái háromrétegű bevonatot kaptak (2 réteg krómmentes neo szilikon, 1 réteg Silver Nano), így biztosítva a páralecsapódás hatékony eltávolítását, valamint a tiszta, friss levegőt.



## H-borda technológia, egyedül a Samsungtól

A Samsung által újonnan kifejlesztett H-borda technológia Silver Nano Elpárológató™, valamint Silver Nano és neo szilikon (krómmentes) alkalmazásával. Frissebb és egészségesebb levegőt kínál. Fejlett technológiája javítja a hűtési levegő keringését és energiatakarékos.

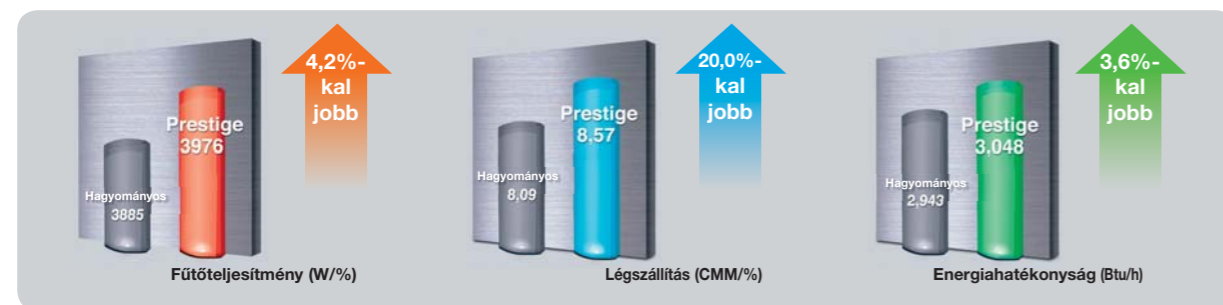
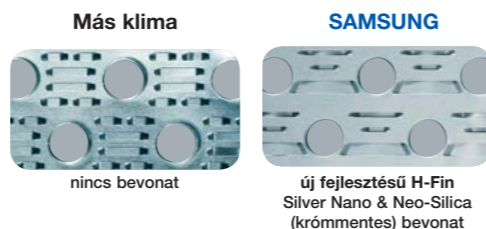

## A Silver Nano Elpárológató™ eltávolítja a vírusokat.

A Silver Nano bevonatú elpárológató bizonyította, hogy végleg megöli a vírusokat.

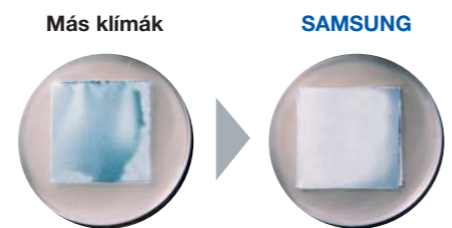

Teszt: Kyoto Biseibutu Kenkyusyo (JAPAN), Micro Tech. (Ausztrália), Korea Consuming Science Research Center (FITI)

# BIONIZER™

## Anionok – Egyértelműen hasznosak

Egyes környékek tisztábbak és egészségesebbek pusztán azért, mert több friss oxigént és revitalizáló anionokat, valamint kevesebb levegőszennyeződést tartalmaznak. Az anionok nemcsak a levegőt, hanem az emberi testet is felfrissítik, ugyanis több oxigént juttatnak a sejtek és szövetek számára. A természetben anionokat nagy mennyiségben előállító helyeknek számítanak a vízesések, a magashegységek, a tengerpartok, valamint az erdők. Az anionok hatása elősegíti a fizikai és szellemi felfrissülést. Kimutatták, hogy az anionok megszüntetik a levertséget, javítják a hangulatot, csökkentik a fáradtságot, és enyhítik az átmeneti mániás-depressziós pszichózist (SAD). Sajnos a városban élők esetében az anionok ritkák a levegő szennyezettsége miatt. Ezért a Samsung légkondicionálókat ózonmentes aniongenerátorral láttuk el, melyek másodpercenként 1,25 milliárd aniont termelnek, hogy megtöltsék a helyiségeket kedvező hatású, a természetben található mennyiség többszöröseinek megfelelő anionnal, így segítve az Ön szellemi és fizikai regenerálódását.

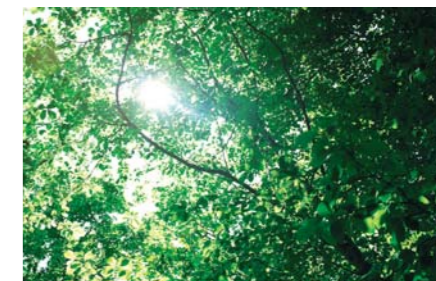

## BIONIZER™ (Aniongenerátor)



Kutatók fedezték fel, hogy az ember számára lehetetlenség optimális teljesítményt nyújtani olyan környezetben, ahol az anionsűrűség 1000 negatív anion/cm<sup>3</sup> vagy annál kevesebb. Egy átlagos lakásban a mérések szerint ez az érték mindössze 100 negatív anion/cm<sup>3</sup>, miközben az irodaházak és üzemek levegője még ennél is károsabb, átlagosan mindössze 20-25 negatív aniont tartalmaz köbcentiméterenként. A légkondicionáló kimenetétől 1 méterre mérve a Samsung BIONIZÁLÓ (aniongenerátor) 400 000 anion/cm<sup>3</sup> koncentrációt állít elő, így az egész család egészségjavító, tiszta levegőhöz juthat.

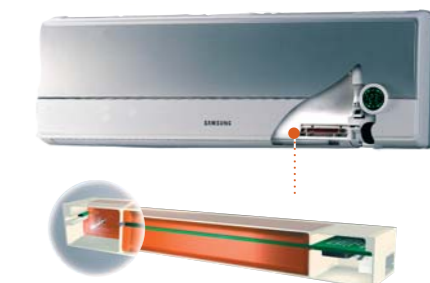

## Anionok a természetben

A természetben a villámás, a napfény, a tenger hullámai és a vízesések állítanak elő anionokat. A természet felfrissülést és életerőt nyújtó helyein, például az erdőkben, a vízeséseknél és a tengerpartokon magas az anionkoncentráció. Ezeknek az anionoknak a létezése az egyik ok, amiért megfiatalodva és feltöltődve érezzük magunkat ilyen természetes környezetben.



## Anionok – Ideálisak az otthon számára

Az anionok kibocsátásukkor gyorsan megtapadnak a levegőben lévő részecskéken, például a poron, füstön, emberi és állati kipárolgáson, valamint a levegőben található egyéb allergének, baktériumok és mérgező anyagokon. Mivel így az említett részecskék túl nehézé válnak ahhoz, hogy a levegőben maradjanak, a földre esve könnyen eltávolíthatók vagy felporszívózhatók, ezáltal belélegzésük megakadályozható. A nagy anionsűrűségű helyiségekről azt is kimutatták, hogy megakadályozzák a baktériumok növekedését és a szagok kialakulását, valamint eltávolítják az atkákat és a szúnyogokat.



# Katechin szűrő

## Katechin szűrő a levegő frissítéséhez

Számtalan láthatatlan porrészecske és baktérium, illetve kellemetlen szag lehet egy helyiségben. Ellenintézkedések nélkül ezek kockázatot jelentenek családja egészségére. A Samsung az amerikai 3M által gyártott bio zöldszűrő segítségével köti meg a részecskéket és baktériumokat sztatikus elektromosság révén. A zöldteából kivont Katechin bevonatú szűrő hatástalanítja a megkötött baktériumokat. Az izzadság, cigarettafüst stb. okozta kellemetlen szagokat is lebontja és megszünteti. A Katechin szűrő felfrissíti és egészségessé teszi a levegőt az Ön és családja számára.

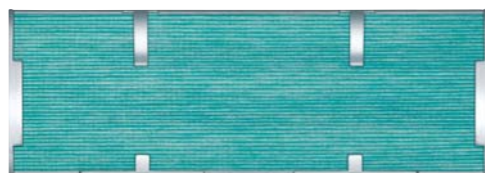

### A Katechin antibakteriális hatása

Hatástalanítja a Staphylococcus aureus, a meticilin-rezisztens Staphylococcus aureus (MRSA), az E-coli stb. kórokozókat.

### A Katechin szagtalanító hatása

A háziállatok, a cigarettafüst okozta szagok (ammónia, acet-aldehid, hidrogén-szulfid stb.) minimálisra csökkenthetők, fizikai lebontás és megkötés útján megszüntethetők.

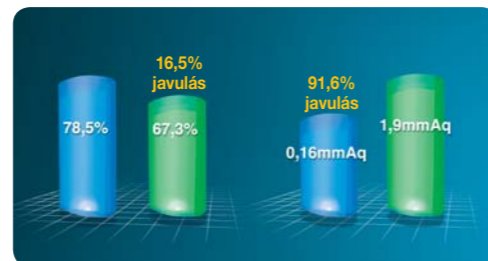

Teszt: Samsung Air Conditioning Lab.  
(Ashrae Standard 52,1 - 1992) – Air flow velocity=0,5 m/s

## Szagtalanító szűrő

A szűrőben lévő aktív szén hatékonyan megköti a cigarettafüst, a háziállatok és az ételek okozta kellemetlen szagokat, hogy azokat tiszta, frissítő levegővel váltsa fel.

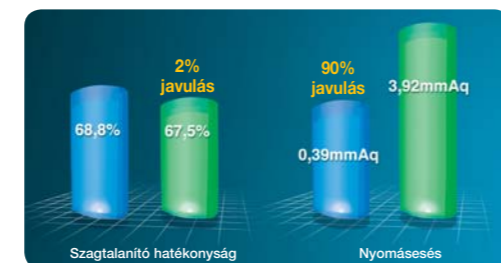

Teszt: Samsung Air Conditioning Lab.  
(Ashrae Standard 52,1 - 1992) – Air flow velocity=0,5 m/s

# Silver Nano szűrő™

A Silver Nano szűrő™ nano ezüstbevonata felfogja és eltávolítja a porrészecskéket. Amellett, hogy eltávolítja a mikroszkopikus porrészecskéket, a gombákat is elpusztítja, és a kellemetlen szagokat is megszünteti.

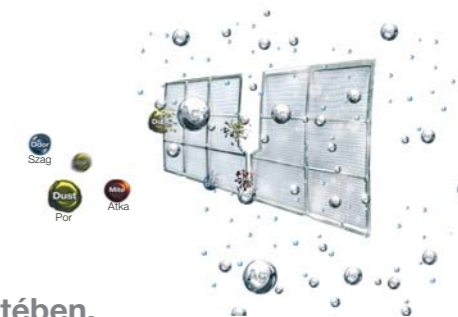

## Egyetlen baktérium sincs a szűrő 1,5 mm-es körzetében.

A Halo-teszten bizonyította a Silver Nano szűrő™, hogy hatékonyan távolítja el az E-coli vírus 99,99%-át.

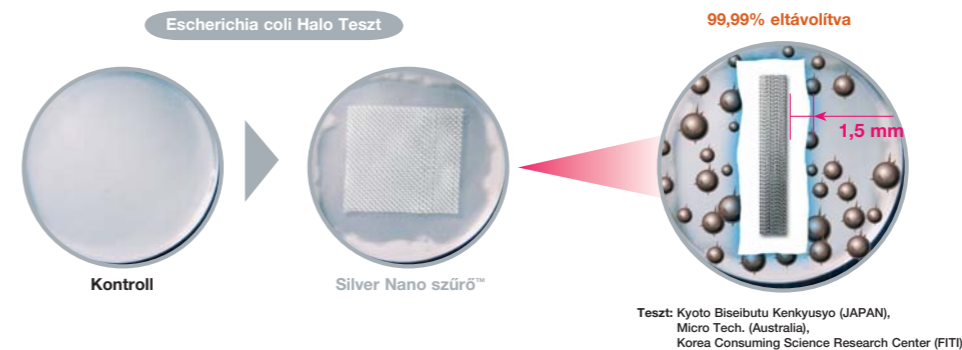

## A vírusok eltávolítása igen gyorsan, mindössze 2 órán belül megtörténik.

A hagyományos szűrőkkel összevetve a Silver Nano szűrő™ a hagyományos szűrők 14 órájával szemben mindössze 2 óra alatt eltávolítja a vírusokat. A Silver Nano szűrő™ laboratóriumi tesztek során azt is bizonyította, hogy az E-coli és a Staphylococcus aureus vírusok 99,99%-át eltávolítja, ugyanis légtisztítóhoz hasonló funkciókat is kínál.

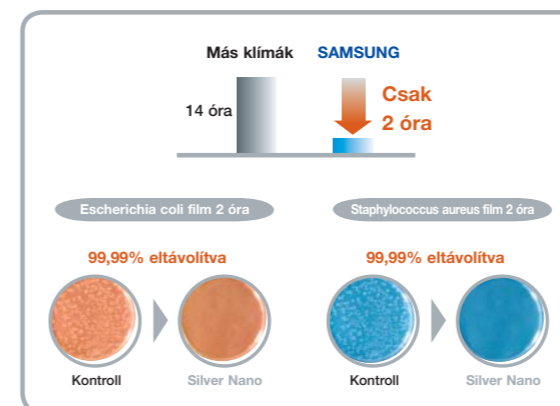

## Az influenzavírusok eltávolítása

A Silver Nano szűrő™ bizonyítottan végez az influenzavírusokkal, és segít megelőzni a betegséget.

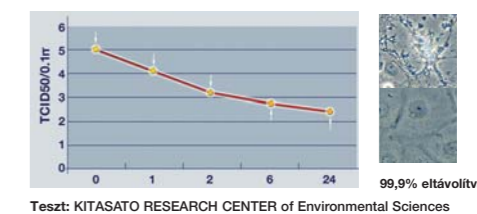

# Nyugalom

békés nappalok és kényelmes éjszakák



A Prestige légkondicionálók igen halk működésűek. A Samsung fejlett technológiája biztosítja légkondicionálói csendességét, minimális zajterhelését. Csendességével elégedett lesz.

A Samsung Prestige légkondicionálók jeges hatású burkolata hűs és kényelmes érzetet kelt, amikor csak rájuk pillant. Síkkes és elegáns kivitele pedig bármely otthon vagy iroda belső terével harmonizáló kiegészítő.

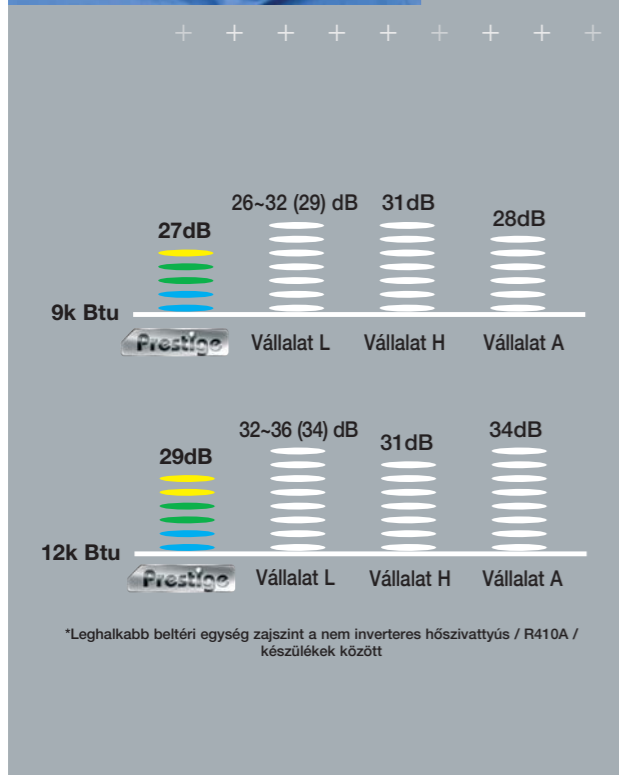

# Digital i szem előtt a kényelem

**Jól látható kör alakú LED kijelző**

A *Digital i* egy nagy kijelző, melynek segítségével Ön figyelemmel kísérheti a helyiség aktuális kényelmi paramétereit. Egyetlen pillanattal felmérheti a helyiség állapotát, a világos digitális ikonok segítségével pedig könnyedén kezelheti légkondicionálóját.

A *Digital i* nemcsak az aktuális hőmérsékletet, de az áramfelvételt és az aktuális üzemmódot is kijelzi. A *Digital i* tetején található hullámszerű ábra tájékoztat a légkondicionálás és fűtés üzemmódjáról. Ezenkívül a légkeringés mennyisége és intenzitása is látható, így szükség esetén Ön azonnal korrigálhatja ezeket a beállításokat. Mi több, az egészséges anionok előállítását, illetve az időzített kikapcsolási mód is látható. A *Digital i* segítségével a légkondicionáló minden funkciója pontosan megjeleníthető, így Ön mindig ismerni fogja a helyiség „egészségi állapotát”.

**Digital i Plus**  
**Digital i Plus kijelző**



# Energia- megtakarítás

A jó energetikai hatások a Samsung klímaberendezések készítésekor használt modern technológia eredménye.

A Samsung új klímaberendezései A osztályú energiacímkevel vannak ellátva.

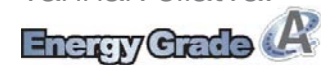

Az energiacímke egy az EU által alkalmazott minősítési rendszer. A klímaberendezéseket energiatakarékosságuk szerint A-tól G-ig terjedő skálán helyezik el. A minősítés az energetikai hatások (EER) alapján történik, ami a hűtőteljesítmény (BTU/óra) és a felvett energia (W) hányadosa. A Samsung új klímaberendezéseinek EER-je nagyobb 3,2 COP-nél, ezért a legjobb minősítést jelentő A energiacímket kapták.

Energia címke csak hűtőre szolgáló klímaberendezéseknél

<b>Energia</b>		SH12APGX SH12APG	
Gyártó Külső egység Belső egység			
Hatékonysági osztály		<b>A</b>	
Energiafogyasztás kWh-ban, hűtőmódban (A hűtésre fogyasztás függ a hűtési teljesítménytől és a hűtéstől.)		545	
Hűtőteljesítmény kW		3,50	
Energetikai hatások Fajlagos teljesítmény (minél nagyobb, annál jobb)		3,21	
Típus		Csak hűtés Hűtés + fűtés Légkezelő Vízkezelő	
Fűtés		3,8	
Energetikai hatások Fajlagos teljesítmény (minél nagyobb, annál jobb)		A B C D E F G	
Zaj		42	
További információk a termékszerteljesítményekről EN 14 szabványú klímaberendezési energiatakarékosítási 2002/91/EU			

A Samsung törekszik a globális felmelegedés megelőzésére



A globális környezeti kérdések egyre fontosabbá válnak. A szilárd tüzelőanyagok elégetésével nyert elektromosság előállítását kísérő széndioxid-termelődés a globális felmelegedés egyik fő okozója. A széndioxid-szint csökkentése ezért különösen fontos. Ha a széndioxid mennyisége a jelenlegi sebességgel növekszik, a Föld átlaghőmérséklete akár 6 fokkal is megemelkedhet. Ennek hatására megolvadhat az Antarktisz jégsapkája, és megemelkedhet a tengerek szintje. A tengerparti síkságok víz alá kerülhetnek, és a mérsékelt égöv szárazzá válhat. Ezt a katasztrófát meg kell előzni. A háztartások áramfogyasztásának csökkenése nagy mértékben hozzájárulhat a széndioxid-kibocsátás csökkentéséhez. A klímaberendezések nagy áramfogyasztók, ezért fontos, hogy Ön energiatakarékos típust válasszon közülük.



# Simulékony és keskeny

A Samsung légkondicionálók háza mindössze 145 mm – vékonyabb, mint bármelyik versenytárs márkáé.

A légkondicionáló elején található zsalu nem emelkedik fel, és nem alakul át bekapcsoláskor vagy üzemelés közben. Ezért a légkondicionáló bekapcsolt, illetve kikapcsolt állapotától függetlenül megőrzi 145 mm-es vékonyságát. Tekintse meg, milyen keskenyek a Samsung légkondicionálói! Ezt csak a Samsung fejlett technológiája képes biztosítani az Ön számára.



## SAMSUNG

A légkondicionáló mindig keskeny, 145 mm-es, függetlenül attól, hogy be- vagy kikapcsolt állapotban van-e.



A Samsung légkondicionálók minden egyes üzemmódváltáskor egyedi, kellemes dallamot játszanak le.



# Automata újraindító memória

A Samsung légkondicionálók újraindító memóriával vannak ellátva. Ilyen módon még áramszünet után vagy a légkondicionáló áramkörének megszakadása esetén sem kell a funkciókat újra beállítani. A pillanatnyi áramkimaradás vagy hosszabb áramszünet után a készülék automatikusan újraindul, és ismét a korábbi beállításokkal működik.

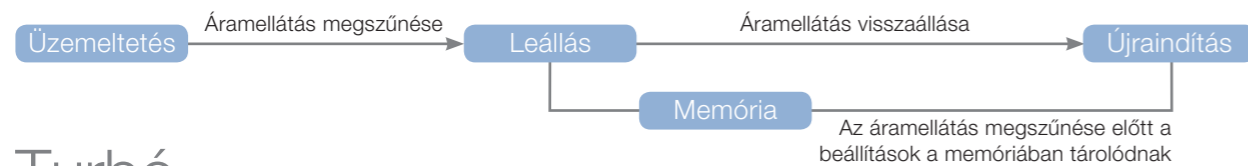

## Turbó

### Turbófunkció

A Turbó Hűtő és Fűtő Rendszer a beállított hőmérséklettől függetlenül 20 percen át csúcsteljesítményen működik. Ha hazaérkezése után a berendezést Turbó üzemmódra állítja, pillanatok alatt lehűtheti (vagy éppen felmelegítheti) lakása levegőjét. 20 perc üzemelés után a Turbó üzemmód automatikusan visszaáll a korábban beállított üzemmódra.

### Teljesítmény

A nagy teljesítményű turbóventilátor használatával a légáram mennyisége 10 százalékkal nő. A beltéri keresztáramú ventilátor percenkénti fordulatszáma a ventilátoroknál szokásos „nagy” fordulatszámánál három fokkal magasabbra került. A hagyományos kis, közepes és nagy sebességhez most még egy (Turbó) üzemmód járul, mely az üzemelés első 30 percében többletlégáramot biztosít.

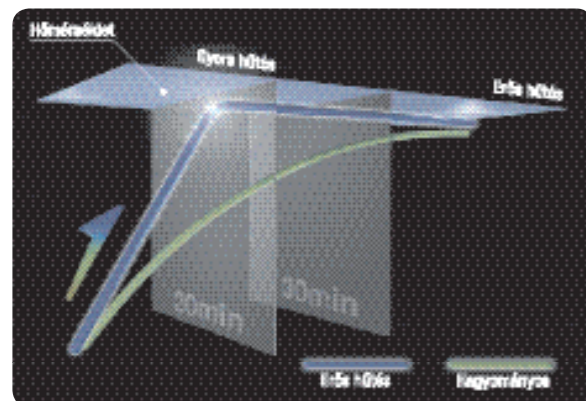

### Új turbó

A 22 százalékkal megnövelt hőcserélő tér által a Samsung légkondicionálók több hideg levegőt és nagyobb hűtőhatást tudnak biztosítani (18K, 24K Btu).

### Sebesség

A tetszés szerint választott hőmérséklet eléréséhez szükséges idő lecsökkent. A hőcserélők nagyobb hatékonyságának köszönhetően a Turbó üzemmód bármely más készüléknél gyorsabban működik.

A Turbó üzemmódnak csupán 20 percre van szüksége a szoba 33 fokos levegőjének lehűtésére.

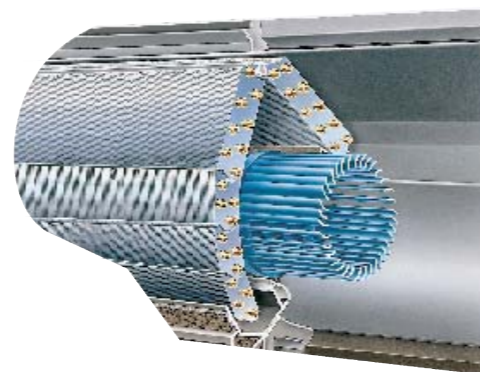

Az ötlépcsős Samsung-hőcserélő

# Egyéb különleges tulajdonságok

## Automatikus átváltás

Ha fűtésre és hűtésre van szükség ugyanazon a napon, jó szolgálatot tesz az automatikus átváltás funkció. A klímaberendezés üzemmódja (hűtés, fűtés) automatikusan átvált a helyiség hőmérsékletétől függően. Nem szükséges kézzel beállítani az üzemmódot.

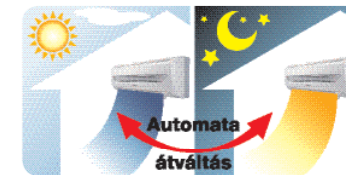

## Könnyen leszerelhető rács

A rács tisztítása általában fárasztó házimunka. A Samsung új klímaberendezéseinél azonban ez is egyszerű. A rácsot tisztításakor könnyen leveheti az egységről. Klímaberendezéseink kényelmesen leszerelhető és megtisztítható rácsai mindig tisztán tartják a befűjt levegőt.



## Vízesésszerű fűtő légáram

Korábban a beltéri egység zsaluja csak 60°-ig tudott kinyílni, ami nehézkessé tette a fűtő légáramnak a helyiség alsó részeibe irányítását. 2004-től kezdve az új Samsung modellek új zsaluval vannak ellátva, melyek 90°-ig nyithatók, ezáltal a levegőelosztás egyenletesebb lesz a helyiségben.

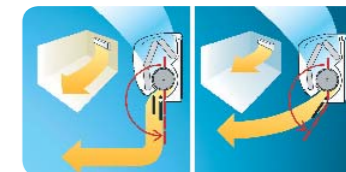

## Tökéletes levegőirányítás dupla zsaluval

Az új Samsung klímaberendezések dupla zsalujával még hatékonyabban irányítható a légáram.



## Nagyobb fűtőteljesítmény

A legkorszerűbb technológiát alkalmazva a Samsung 10%-kal növelte fűtőteljesítményét a korábbi modellekhez képest, így vevőink még több meleghez juthatnak.

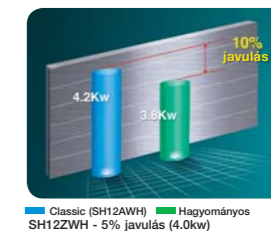

## Duplazzsalus rendszer

A Samsung újszerű duplazzsalut vezetett be az új Classic sorozatban, így hatékonyabban irányítható a légáram, a kívánt irányba terelve a levegőt. A nagyobb szög révén a forradalmian új zsalus rendszer megbízható, szabályozható kényelmet kínál egész éven át, miközben optimális légkondicionálási teljesítményt biztosít.



# Inverteres készülékek



## Mi az a DC inverter?

A Samsung DC inverteres légkondicionálók a legkorszerűbb technológiát kombinálják a kivételes teljesítményjellemzőkkel. Azonnali, nagy teljesítményű hűtés és fűtés érhető el minimális áramfelvétel mellett. Ennek eredményeként a villanyszámla a hagyományos modellekhez képest akár felére is csökkenthető, a Samsung esetében már megszokott rendkívüli kényelem megőrzése mellett. A Samsung DC inverteres légkondicionálói tökéletes választást jelentenek azok számára, akik értékelik a nagy teljesítményt és az energiatakarékosságot.

## Energiatakarékosság

A DC inverter elképzelésének sikerét egy egyszerű ötlet alapozta meg: A TÖKÉLETES TELJESÍTMÉNYVEZÉRLÉS. Logikai mikroszámítógépes vezérlő állítja be a működési sebességet, így a légkondicionáló valóban gazdaságos üzemmódban működhet, elkerülve a nem inverteres modellek gyakori váltását INDÍTÁS/LEÁLLÁS között. A DC inverteres vezérlés biztosítja, hogy a légkondicionálási rendszer az idő javarészában alacsony teljesítménnyel működjön, ami különösen fontos az éjszakai működés során, amikor a család otthon van.

A legtöbb vállalat a gyakoribb AC inverteres vezérlést alkalmazza, amely az energia összköltségét a hagyományos hőszivattyúk működési költségéhez képest mindössze 20%-kal csökkenti. A Samsung által kifejlesztett új DC inverteres rendszer az üzemeltetési költségeket további 40%-kal csökkenti energiatakarékos üzemmódban úgy, hogy kiemelkedő teljesítményt kínál igen alacsony energiaköltség mellett, miközben a környezetet is kíméli.

## Azonnali, nagy teljesítményű hűtés és fűtés

A DC inverteres vezérlés rögtön indításkor kihasználja a teljes motorteljesítményt, hogy a beállított hőmérsékletet minél hamarabb elérje. Mind hűtő, mind fűtő üzemmódban jóval meghaladja a DC inverteres légkondicionálók maximális teljesítménye a nem inverteres típusokét, aminek eredményeként a beállított hőmérséklet fele annyi idő alatt érhető el.

## Kényelmes és állandó hőmérséklet

A DC inverteres légkondicionálók rögtön az indításkor maximális teljesítménnyel üzemelnek. Amint a hőmérséklet eléri a beállított értéket, finoman korrigálja a teljesítményt az esetleges változásokhoz igazodva. Ez azt jelenti, hogy a hőmérsékletingadozás kisebb, ezáltal az Ön kényelemérzete jobb, és mindössze néhány perc alatt elérhető.



Az energiafelhasználás összehasonlítása

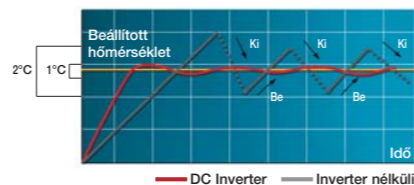
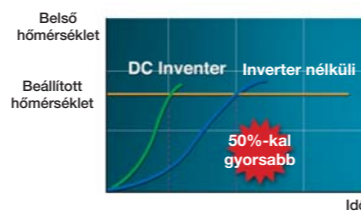
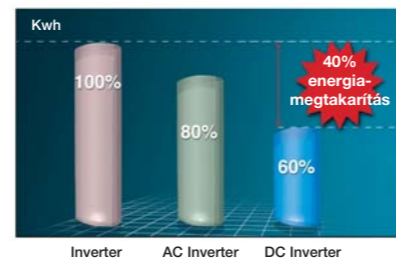

## Széles működési tartomány

A hagyományos, állandó teljesítményű modellektől eltérően a DC inverter légkondicionálók pontosan szabályozzák kompresszoraik sebességét, és korrigálják azok teljesítményét. A Samsung DC inverteres légkondicionálók teljesítménye közel 40%-kal szélesebb tartományban szabályozható, mint AC inverteres megfelelőiké. A DC inverteres modellek alapvetően a legalacsonyabb üzemteljesítmény mellett képesek működni az idő javarészában. Ennek eredményeként a Samsung DC inverteres légkondicionálók rendkívül energiatakarékosan és gazdaságosan üzemeltethetők.

## DC forgókompresszor

A Samsung DC inverteres vezérlése jól illeszkedik a Samsung új, egyen-áramú kompresszorához, ezáltal nagyobb energiatakarékosságot kínál a hagyományos AC kompresszorokkal összevetve. Kategóriájában az egyik legszélesebb teljesítménytartományt kínálja. A DC forgókompresszor egyenletes, vibrációmentes működést biztosít a legmagasabb és a legalacsonyabb sebesség mellett egyaránt.

	Hagyományos (G4A091JU1EP)	BLDC Rotary (G4C090LU1ER)
Kapacitás (Btu/óra)	9300	9300
Frekvencia (Hz)	50	15-110
EER (Btu/Wh)	10,0	11,2
Zajszint (dB)	65	65
Rezgés	120	100
Méret (mélység×magasság, mm)	117,6 x 281,0	117,6 x 277,3
Nettó tömeg (kg)	10,7	9,8

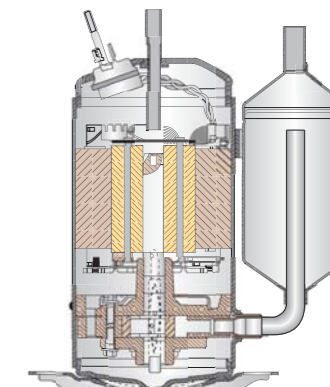
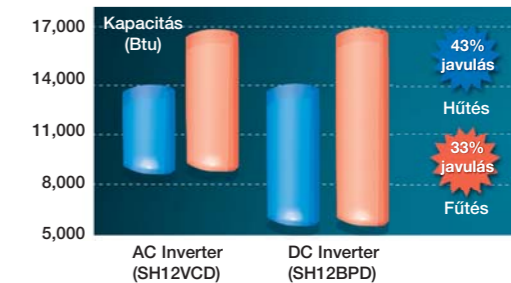

A Samsung DC forgókompresszor a következőket biztosító legkiválóbb technológiát nyújtja:

- nagy teljesítmény, de gazdaságos üzemeltetés (a hagyományos légkondicionálókkal összevetve akár 65%-os energiamegtakarítás is elérhető éves szinten),
- egyenletes szobahőmérséklet és állandó kényelem,
- nagyobb rendszerbiztonság és kisebb karbantartási költségek,
- alacsony zajszint és rezgés.

## Könnyű telepítés, kisebb karbantartásigény

A Samsung DC inverteres légkondicionálók nemcsak kiváló minőségükről és gazdaságosságukról híresek, hanem könnyű telepítésükről és alacsony karbantartásigényükről is. A rendszer vezetékezésének integrálásával óriási mértékben sikerült csökkenteni a telepítéshez szükséges időt és költségeket. Az inverteres modellek egyedi jellemzője a töltésmentes hűtőközegrendszer, így nem kell a helyszínen feltölteni a készüléket, ami megkönnyíti a telepítést. A kültéri egység előtöltésekor így megelőzhető a helyszíni feltöltéskor jelentkező balesetek és meghibásodások. Ugyanakkor a hűtőközeget a csővezetékek hosszához is igazítani kell. Általában minden egyes, a szabványos hosszt (5-7,5 méter) meghaladó méterhez további hűtőközegre van szükség. Az elektronikus tágulási szelep (EEV) és a Samsung utántöltést nem igénylő hűtőközegrendszere rugalmas csővezetékezést tesz lehetővé egészen 15 méterig, további hűtőközeg hozzáadása nélkül. Ennek eredményeként jelentősen csökkennek a telepítési költségek.

# Interior légkondicionálók



SH09AI8

- Hűtés és fűtés üzemmód
- Silver Nano szűrő
- Bionizer
- Szagtalanító szűrő
- Katechin szűrő
- Újrindító memória
- Turbó üzemmód
- 24 órás időzítés



Technikai specifikáció		SH09AI8
Kapacitás	Hűtés	8 975 Btu/óra 2,63 kW
	Fűtés	9 999 Btu/óra 2,93 kW
Teljesítményfelvétel	Hűtés	890 W
	Fűtés	850 W
Készülék mérete, mm (szél. x mag. x mély.)	Beltéri egység	760x410x147
	Kültéri egység	695x530x280

# Prestige légkondicionálók



AS09HPB  
AS12HPB  
AS18HPB  
AS24HPB

- Hűtés és fűtés üzemmód
- Beépített légtisztító
- Silver Nano -szűrő
- Bionizer
- Allergia szűrő
- Szagtalanító szűrő
- A energiasztály (9-12000 Btu)

- Keskeny kivitel
- Digital i Plus*
- Kellemes dallam
- Párátlanítás
- Újrindító memória
- Turbó üzemmód
- 24 órás időzítés



Technikai specifikáció		AS09HPB	AS12HPB	AS18HPB	AS24HPB
Kapacitás	Hűtés	9 214 Btu/óra 2,70 kW	11 944 Btu/óra 3,50 kW	17 404 Btu/óra 5,10 kW	23 205 Btu/óra 6,80 kW
	Fűtés	9 896 Btu/óra 2,90 kW	12 968 Btu/óra 3,80 kW	19 793 Btu/óra 5,80 kW	23 888 Btu/óra 7,00 kW
Teljesítményfelvétel	Hűtés	840 W	1 090 W	1 810 W	2 420 W
	Fűtés	850 W	1 180 W	1 800 W	2 490 W
Készülék mérete, mm (szél. x mag. x mély.)	Beltéri egység	950x268x165	950x268x165	1 099x315x200	1 099x315x200
	Kültéri egység	790x548x285	790x548x285	787x620x320	880x638x310

# Premium

## légkondicionálók



SH07APG  
SH09APG  
SH12APG  
SH18AP0  
SH24AP6

Hűtés és fűtés üzemmód  
Beépített légtisztító  
Silver Nano szűrő  
Bionizer  
Katechin szűrő  
Szagtelenítő szűrő

A energiaosztály (7-12000 Btu)  
*Digital i*  
Párátlanítás  
Újraindító memória  
Turbó üzemmód  
24 órás időzítés



Technikai specifikáció		SH07APG	SH09APG	SH12APG	SH18AP0	SH24AP6
Kapacitás	Hűtés	8 429 Btu/óra	9 214 Btu/óra	11 944 Btu/óra	17 404 Btu/óra	23 205 Btu/óra
		2,47 kW	2,70 kW	3,50 kW	5,10 kW	6,80 kW
	Fűtés	8 395 Btu/óra	9 896 Btu/óra	12 968 Btu/óra	19 793 Btu/óra	23 888 Btu/óra
		2,46 kW	2,90 kW	3,80 kW	5,80 kW	7,00 kW
Teljesítményfelvétel	Hűtés	770 W	840 W	1 090 W	1 810 W	2 420 W
	Fűtés	720 W	850W	1 180 W	1 800 W	2 490 W
Készülék mérete, mm (szél. x mag. x mély.)	Beltéri egység	795x258x279	795x258x279	890x285x179	1 080x315x205	1 080x315x205
	Kültéri egység	695x530x280	695x530x280	790x548x285	787x620x320	880x638x310

# Classic

## légkondicionálók



SH07AWH  
SH09AWH  
SH12AWH  
SH18AW6  
SH24AW6

Hűtés és fűtés üzemmód  
Silver Nano szűrő  
Szagtelenítő szűrő  
Automata átváltás  
Vizesesszerű fűtő légáram

Könnyen leszerelhető rács  
Újraindító memória  
Turbó üzemmód  
24 órás időzítés



Technikai specifikáció		SH07AWH	SH09AWH	SH12AWH	SH18AW6	SH24AW6
Kapacitás	Hűtés	7 678 Btu/óra	9 384 Btu/óra	11 944 Btu/óra	17 404 Btu/óra	23 205 Btu/óra
		2,25 kW	2,75 kW	3,50 kW	5,10 kW	6,80 kW
	Fűtés	8 019 Btu/óra	9 896 Btu/óra	14 333 Btu/óra	19 793 Btu/óra	23 888 Btu/óra
		2,35 kW	2,90 kW	4,20 kW	5,80 kW	7,00 kW
Teljesítményfelvétel	Hűtés	800 W	980 W	1 240 W	1 810 W	2 420 W
	Fűtés	730 W	900 W	1 300 W	1 800 W	2 490 W
Készülék mérete, mm (szél. x mag. x mély.)	Beltéri egység	728x255x155	825x285x189	825x285x189	1 065x298x218	1 065x298x218
	Kültéri egység	660x470x240	720x548x265	720x548x265	880x638x310	880x638x310

# Inverter Premium

## légkondicionálók



SH09BPH  
SH12BPH

Hűtés és fűtés üzemmód  
Beépített légtisztító  
Silver Nano szűrő  
Bionizer  
Katechin szűrő  
Szagtalanító szűrő

A energiaosztály  
*Digital i*  
Párátlanítás  
Újrindító memória  
Turbó üzemmód  
24 órás időzítés



Technikai specifikáció		SH09BPH	SH12BPH
Kapacitás	Hűtés	9 555 Btu/óra	11 944 Btu/óra
		2,80 kW	3,50 kW
	Fűtés	10 920 Btu/óra	13 650 Btu/óra
		3,20 kW	4,00 kW
Teljesítményfelvétel	Hűtés	800 W	1 090 W
	Fűtés	880 W	1 170 W
Készülék mérete, mm (szél. x mag. x mély.)	Beltéri egység	795x258x179	890x285x179
	Kültéri egység	695x530x280	695x530x280

# Inverter Classic

## légkondicionálók



SH09BWHA  
SH12BWHA

Hűtés és fűtés üzemmód  
Silver Nano szűrő  
Szagtalanító szűrő  
A energiaosztály  
Automata átváltás

Vízesszerű fűtő légáram  
Könnyen leszerelhető rács  
Újrindító memória  
Turbó üzemmód  
24 órás időzítés



Technikai specifikáció		SH09BWHA	SH12BWHA
Kapacitás	Hűtés	9 043 Btu/óra	11 944 Btu/óra
		2,65 kW	3,50 kW
	Fűtés	13 309 Btu/óra	14 333 Btu/óra
		3,90 kW	4,20 kW
Teljesítményfelvétel	Hűtés	780 W	1 090 W
	Fűtés	1 080 W	1 190 W
Készülék mérete, mm (szél. x mag. x mély.)	Beltéri egység	825x285x189	825x285x189
	Kültéri egység	720x548x265	720x548x265

# M Multi Premium

## légkondicionálók



MH18AP2  
MH19AP2  
MH24AP2  
MH26AP2

Hűtés és fűtés üzemmód  
Silver Nano szűrő  
Katechin szűrő  
Szagtalanító szűrő  
*Digital i*

Párátlanítás  
Újrindító memória  
Turbó üzemmód  
24 órás időzítés



Technikai specifikáció		MH18AP2	MH19AP2	MH24AP2	MH26AP2
Kapacitás	Hűtés	18 000 Btu/óra 5,30 kW	19 000 Btu/óra 5,56 kW	24 000 Btu/óra 7,02 kW	26 000 Btu/óra 7,61 kW
	Fűtés	19 000 Btu/óra 5,56 kW	20 000 Btu/óra 5,85 kW	26 000 Btu/óra 7,60 kW	26 500 Btu/óra 7,77 kW
Teljesítményfelvétel	Hűtés	1 885 W	2 100 W	2 495 W	2 900 W
	Fűtés	1 900 W	2 080 W	2 365 W	2 630 W
Készülék mérete, mm (szél. x mag. x mély.)	Beltéri egység	795x258x179	890x285x179 795x258x179	890x258x179	890x258x179 795x258x179
	Kültéri egység	880x638x310	880x638x310	1 000x790x310	1 000x790x310

# M Multi Classic

## légkondicionálók



MC18AC2  
MC19AC2  
MC24AC2  
MC26AC2

Hűtés üzemmód  
Silver Nano szűrő  
Szagtalanító szűrő

Újrindító memória  
Turbó üzemmód  
24 órás időzítés



Technikai specifikáció		MH18AC2	MH19AC2	MH24AC2	MH26AC2
Kapacitás	Hűtés	18 100 Btu/óra 5,30 kW	19 000 Btu/óra 5,55 kW	24 000 Btu/óra 7,00 kW	26 000 Btu/óra 7,60 kW
	Teljesítményfelvétel	1 880 W	1 975 W	2 380 W	2 460 W
Készülék mérete, mm (szél. x mag. x mély.)	Beltéri egység	790x245x165	790x245x165	790x245x165	790x245x165
	Kültéri egység	880x638x310	880x638x310	1000x790x910	1000x790x910

# M Multi Inverter légkondicionálók



MH18VP2  
MH19VP2

Hűtés és fűtés üzemmód

Silver Nano szűrő

Katechin szűrő

Szagtalanító szűrő

A energiaosztály

Digital i

Párátlanítás

Újraindító memória

Turbó üzemmód

24 órás időzítés



Technikai specifikáció		MH18VP2	MH19VP2
Kapacitás	Hűtés	18 000 Btu/óra	19 000 Btu/óra
		5,20 kW	5,50 kW
	Fűtés	20 000 Btu/óra	20 500 Btu/óra
		5,80 kW	6,00 kW
Teljesítményfelvétel	Hűtés	1 490 W	1 590 W
	Fűtés	1 800 W	1 870 W
Készülék mérete, mm (szél. x mag. x mély.)	Beltéri egység	795x258x179	890x285x179
	Kültéri egység	880x638x310	880x638x310





# Inverteres Variálható Multi készülékek

Az inverteres Variálható Multi (Free Joint Multi) sorozat egy kültéri egység segítségével akár négy szobát is hűvössé varázsol.

## Az inverteres Variálható Multi klímarendszer

Ha három vagy négy szobát kíván lehűteni, de csak egy kültéri egység számára van hely, akkor a Samsung inverteres Variálható Multi klímarendszere a megoldás. Egy kültéri egység egy, kettő, három vagy négy szobát is képes hűteni. Több légkondicionált szobában is kényelemben helyezheti magát, és nem kell aggódnia a kültéri egységek által elfoglalt hely miatt.

## Inverter a magas hatékonyság érdekében

Az inverteres vezérlésnek köszönhetően a kültéri egység működése a bekapcsolt beltéri egységek számához és a beállított hőmérséklethez igazodik. Ha például csak egy beltéri egységet kapcsolnak be, akkor a kültéri egység energiát takarít meg, ami alacsonyabb villanyszámlát eredményez. Amikor az összes beltéri egység be van kapcsolva, a magas hatékonyságú működés gyorsan biztosítja minden szobában a megfelelő hőmérsékletet.

## A beltéri egységek más és más emeleten is elhelyezhetők

Az inverteres Variálható Multi klímarendszerrel egy beltéri egységhez a maximális csőhossz 20 méter és összesen 60 méter áll rendelkezésre 4 beltéri egységhez (45 m három beltéri egységhez). A legnagyobb szintkülönbség akár 10 méter is lehet. Ilyen módon a Variálható Multi ideális megoldás háromszintes épületekhez vagy olyan házakhoz, ahol a szobák távol esnek egymástól.



## Az inverteres Variálható Multi tulajdonságai

- szabadon variálható beltéri egységek elektromos expanziós szeleppel
  - változtatható teljesítmény akár 170%-ig
  - a beltéri egységek szabad kombinálhatósága
- 5 üzemmód: Standard, Természetes, Turbó, Takarékos, Csendes
- LED kijelző
- 3 lépcsős BIO légtisztító rendszer
- rozsdamentes bevonatú hőcserélő és burkolat



## Az inverteres Variálható Multi kombinálhatósága

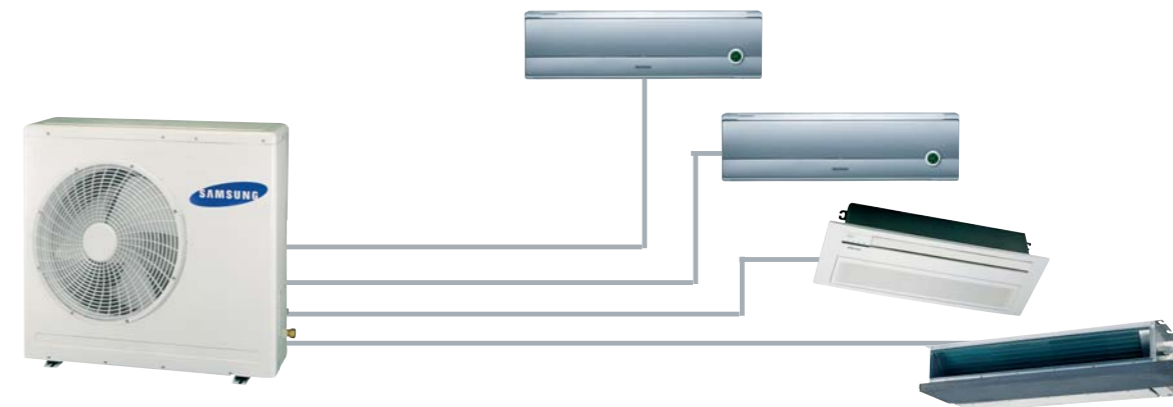

## Termékválaszték

Kapacitás	Oldalfali beltéri	1 utas kazettás beltéri	Légcsatornázható beltéri
2,0 kW (7,000 Btu/óra)			
2,6 kW (9,000 Btu/óra)			
3,5 kW (12,000 Btu/óra)			
5,2 kW (18,000 Btu/óra)			

### Kültéri egységek

MH052FXEA2      MH068FXEA4  
MH080FXEA4

### Oldalfali beltéri egységek

MH020FPEA      MH026FPEA  
MH035FPEA      MH052FPEA

### 1 utas kazettás beltéri egységek

MH026FKEA      MH035FKEA

### Légcsatornázható beltéri egységek

MH052FDEA

# Rendszerklímák

## a Samsung rendszerklímák széles választékát kínálja

### Mi a DVM?

A DVM (Digitális Változtatható Multi) légkondicionálási rendszert egy változtatható teljesítményű kompresszor működteti, és több beltéri egységet foglal magába. Ez a nagy hatékonyságú légkondicionálás következő generációs moduláris rendszerének tekinthető. Kétségtelen, hogy megváltoztatta a magasépítésű épületek hűtésének arculatát. A különböző alkalmazások széles körét biztosítja irodai, szállodai és iskolai környezetbe. Könnyű telepíthetőségével és egyszerű vezérlőrendszerével a DVM meg is haladja a légkondicionálás piaci igényeit.

### A DVM mindenkié



#### Felhasználó

Különböző beltéri egységeket választhat, azokat szabadon ötvözheti igényei és a Samsung különböző beltéri egységei szerint, stílusos kivitelük pedig elegáns légkört teremt. Parapet beltéri egységet (pl. kazettás vagy légcsatornáztatható típust) telepítve gazdaságosabban használhatja ki a belső teret. Mi több, a világ első PWM (Impulzusszélesség Modulációs) kompresszora rendkívüli mértékben csökkenti az üzemeltetési költségeket.



#### Tervező

A különböző tereknek és hosszú csöveknek köszönhetően a legalkalmasabb hűtési/fűtési rendszert tervezheti meg. (Akár 100 méter is lehet a 10 HP kültéri egység esetében). Ezáltal a légkondicionálási rendszert szinte bárhová telepítheti.



#### Épülettulajdonos

A légkondicionálási rendszerhez nincs szükség nagy térre és karbantartóra sem. Emellett könnyen működtethető a központi vagy az egyedi vezérlésű középületekben, például szállodákban, irodákban és iskolákban.



#### Kivitelező

Könnyen telepíthető légkondicionálási rendszerünkkel rövid idő alatt elvégezheti a kivitelezést. Alacsony mennyezetre szerelhető egyutas kazettás, illetve négyutas kazettás típusaink telepítésével csökkentheti az emeletmagasságot. Sőt a kivitelezés során hatékonyan tudja irányítani az építési folyamatot is.

